



# CATALOGUE SPAS PROFESSIONNELS

[www.qualityspa.fr](http://www.qualityspa.fr)





# Au Rythme de votre vie

Notre rythme de vie devient de plus en plus rapide et stressant, notre corps et notre esprit réclament des petites pauses de douceurs et de bien-être.

Nous avons l'opportunité de mettre tout cela entre parenthèses pour quelques instants magiques, de relaxation et de sérénité.



## Concepteur et Assembleur Français de Spas

Bienvenue chez Quality Spa, où l'art du bien-être prend racine en Bretagne et s'épanouit dans toute la France.

Depuis 2009, nous sommes fiers d'être concepteurs et assembleurs Français de spas haut de gamme, conçus avec passion et précision entre Rennes et Saint-Malo.

Notre approche unique repose sur une collaboration étroite avec des experts en physiothérapie et en médecine du sport. Cette synergie nous permet de créer des spas qui ne sont pas seulement des lieux de détente, mais de véritables alliés pour votre santé physique et mentale.

Nos gammes Confort et Professionnelle sont le fruit de cette alliance entre technologie de pointe et expertise médicale. Chaque modèle est pensé pour offrir une expérience de relaxation optimale, adaptée à vos besoins spécifiques.

Chez Quality Spa, nous ne sommes pas des revendeurs. Nous concevons, assemblons et installons nos spas avec une attention méticuleuse, garantissant ainsi une qualité et une fiabilité irréprochables.

Rejoignez notre communauté de plus de 10 000 ambassadeurs à travers la France et découvrez comment Quality Spa peut transformer votre quotidien en une expérience de bien-être exceptionnelle.

Quality Spa – L'excellence Française au service de votre bien-être.

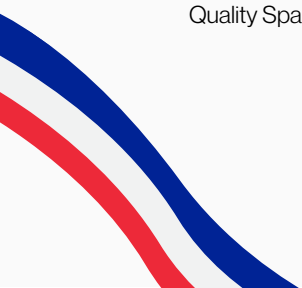

# Élégance Personnalisée – La Signature Couleur de Votre Spa Professionnel

Chez Quality Spa, le raffinement se joue dans les moindres détails. C'est pourquoi nous avons conçu, pour notre gamme Professionnelle, une palette exclusive de coloris alliant esthétique contemporaine et matériaux d'exception.

Chaque teinte a été minutieusement sélectionnée pour sublimer les lignes de votre spa et s'intégrer avec élégance à votre espace de vie extérieur. Coque nacrée, jupe texturée, nuances minérales ou métalliques : vous avez le pouvoir de choisir l'accord parfait, entre sobriété chic et audace maîtrisée.

Ce luxe de personnalisation n'est pas un simple choix esthétique. Il reflète votre style, votre environnement, votre art de vivre. Votre spa devient ainsi une œuvre sur-mesure, aussi unique que votre exigence.

Gamme Professionnelle — Quand la couleur devient émotion.



## Une dizaine de certifications sur nos Spas

Assemblés avec exigence en France, nos spas incarnent une vision raffinée du bien-être. Équipés de l'électronique Gecko, référence mondiale en matière de précision et de fiabilité, ils répondent aux standards les plus stricts de l'industrie : TÜV, ISO, CE, RoHS, ETL...

Chaque certification témoigne d'un engagement total pour la sécurité, la performance et la durabilité.

Plus qu'un spa, c'est un chef-d'œuvre d'ingénierie au service de votre confort, conçu pour sublimer vos moments de détente.



# Une isolation Scandinave brevetée Haute Performance

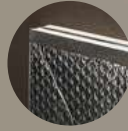
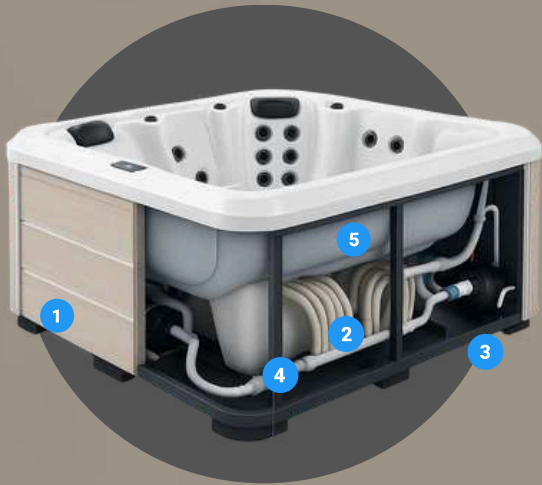

1

## Cadre isolant thermique et phonique – 25 mm

Cadre en styrodur haute densité épaisseur 25 mm, assurant une excellente résistance thermique et un affaiblissement acoustique performant. Panneau isolant composé d'une feuille d'aluminium à haute réflectivité agissant comme barrière radiante. Associé à un support isolant, il renforce la résistance thermique en limitant jusqu'à 95 % des pertes par rayonnement. Il limite efficacement les déperditions calorifiques du spa et réduit les nuisances sonores.



2

## Isolation des tuyaux en double peau

Tuyauterie gainée d'une isolation double peau, assurant une résistance thermique. Cette configuration limite efficacement les pertes calorifiques tout au long du circuit hydraulique, stabilise la température de l'eau durant le fonctionnement et améliore le rendement énergétique global du spa.



3

## Isolation du socle en ABS surélevé – 150 mm

Socle en ABS renforcé, surélévation de 15 cm intégrant un plancher isolant multicouche. Celui-ci agit comme barrière contre le froid et amortisseur des vibrations générées par les pompes, l'électronique et le réseau hydraulique.



4

## Châssis en aluminium : solidité et longévité

Le châssis en aluminium offre une structure à la fois légère, rigide et inoxydable. Contrairement à l'acier, il ne rouille pas et résiste parfaitement aux environnements humides, garantissant stabilité et durabilité au spa. Sa conception assure une base robuste et sans entretien, idéale pour préserver la longévité de l'installation.



5

## Mousse polyuréthane expansée haute densité – 20-25 mm

Application sur la coque d'une mousse PU haute densité. La mousse forme un caissonage continu avec évidements précis autour de chaque jet, facilitant l'accès maintenance sans dépose. Bénéfices : réduction des ponts thermiques, maintien de température, rigidification de la coque et atténuation vibratoire/phonique.

Projet : Isolation et Déperdition de chaleur en test 96h-35°C

Mousse PU  
Résine  
Fibre de verre  
Acrylic

Styrodur 20mm  
Réflecteur chaleur alu  
Mousse PU 30mm

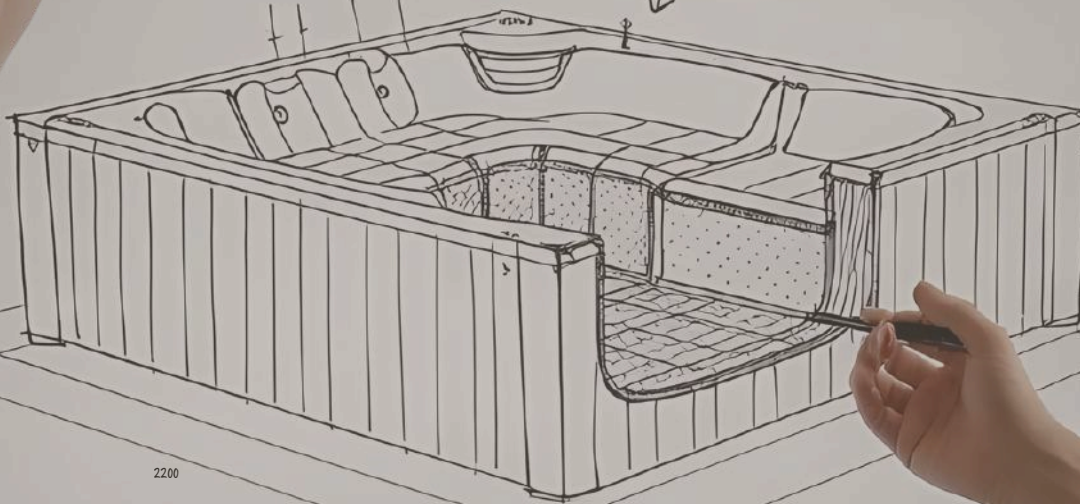

2200



## Qualité incroyable sur nos coques Acryliques

Chez Quality Spa, nous n'utilisons que des composants d'exception. Chaque spa est thermoformé avec l'acrylique de la **prestigieuse marque Aristech Acrylics®**, référence mondiale dans l'univers du wellness haut de gamme. Résistant aux UV, aux produits chimiques et à l'usure du temps, cet acrylique assure une brillance durable, un confort au toucher incomparable et une longévité exceptionnelle. C'est ce niveau d'exigence qui nous permet de proposer des spas à la finition irréprochable.



Mais l'excellence ne s'arrête pas à l'esthétique. Tous nos spas intègrent la **technologie Bio-lok®**, directement incorporée à la surface de la cuve lors du thermoformage. Cette innovation forme une barrière active contre le développement des bactéries, limitant la prolifération microbienne sur les parois du spa. Résultat : une hygiène renforcée, une eau plus saine et une surface plus facile à entretenir au quotidien.

Cette protection invisible, permanente et intégrée dans la matière elle-même, contribue à faire de chaque spa Quality Spa un espace de détente plus propre, plus sûr et plus durable sans effort supplémentaire pour l'utilisateur.



# Contrôlez votre spa, Gérez la désinfection, de n'importe où.

## Contrôle à distance via un téléphone intelligent

Transformez votre smartphone en contrôleur de spa pour que vous puissiez régler votre température sans avoir à vous rendre à votre jacuzzi. Nécessite une connexion wifi ou 4G/5G.

## Amélioration continue

Gardez une longueur d'avance avec des mises à jour système régulières adaptées aux nouveaux produits, garantissant une eau toujours impeccable dans votre spa.

## Fiabilité de la connectivité

Communication radio fréquence fiable entre les deux modules, assurant un signal puissant, stable et de longue portée entre le spa et le routeur.

## L'application Wifi sur tous nos Spas, un confort inclus

Contrôlez votre spa et surveillez votre eau où que vous soyez, tous nos modèles dispose d'une application pour gèrez la température, les cycles de filtration, et connaître les donnés de Chlore et de pH dans le bassin.

Réglez la température de votre spa à distance et assurez-vous qu'il est prêt à tout moment. Gérez vos cycles de filtration sans effort.

Contrôlez toute l'expérience du spa, du massage à l'ambiance lumineuse, depuis une seule application.

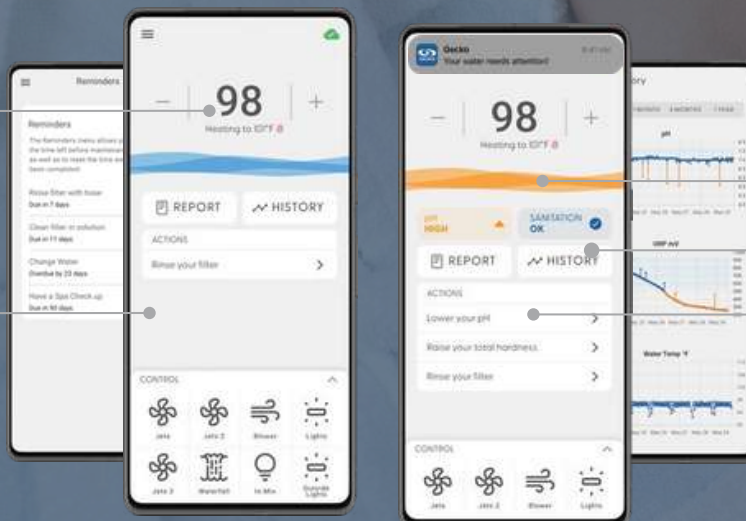

Accès direct à la qualité de l'eau. Relevé de mesures facilité.

Alertes préventives et recommandations de maintenance. Pour une eau cristalline et bien désinfectée.

## Garanties sur nos Spas



### Garantie de base sur votre Spa Professionnel :

- 3 ans électronique Gecko
- 3 ans pompes LX Whirlpool
- 20 ans cuve
- 20 ans châssis
- 2 ans autres pièces
- 2 ans osmose





## La promesse d'un spa qui dure... et rassure

Imaginez un spa qui vous enveloppe de bien-être jour après jour, année après année, sans jamais faillir.

Chez Quality Spa, cette vision devient réalité grâce à des garanties parmi les plus longues et complètes du marché européen. Là où la norme se limite souvent à 2 ans de couverture légale, nous allons bien au-delà, vous offrant une tranquillité d'esprit absolue. Nous ne nous contentons pas de promesses. Nos garanties couvrent intégralement les pièces, la main-d'œuvre et les déplacements, vous offrant une couverture totale sans frais cachés.

C'est notre engagement pour votre sérénité et votre satisfaction.

### Investissez dans la tranquillité d'esprit

Choisir un spa Quality Spa, c'est opter pour une qualité irréprochable, une technologie de pointe et une garantie qui vous accompagne durablement.

# COLLECTION PROFESSIONNELLE





# SPA 150X PRO

MODÈLE 4 PLACES  
4 PLACES ASSISES

## COULEUR DE COQUE



DE SÉRIE EN SUPPLÉMENT

## COULEUR DE TABLIER

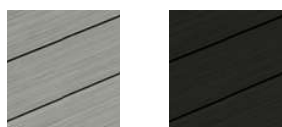

DE SÉRIE EN SUPPLÉMENT

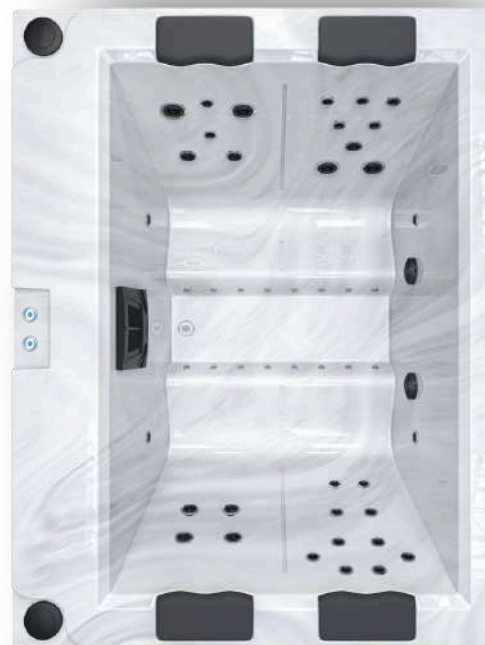
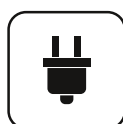

## VERSION CONFORT :

### Personnalisation

Couleur de coque Blanc Pur

Couleur des tabliers du Spa Gris Anthracite Classic

### Informations utiles

Dimensions produit LxHxH : 200 x 150 x 78 cm

Conditionnement vertical LxPxH : 210 x 90 x 170 cm

Volume et Poids : 795 litres | 300 kg

### Jets

Nombre d'hydrojets : 32 pièces

### Électronique

Pilotage du Spa par Wifi avec application mobile (Accès privé)

Boutons d'action pour activer la lumière et la pompe (Accès au public)

Réchauffeur Gecko 2000W

Pompes de massage : 1 x 2250W 3CV

Pompe de filtration : 250W

### Options de série

Finition des buses en acier chromé serti

Base ABS : Isolation phonique/thermique, et anti-vibration

Programme antigel & Protection contre la marche à vide

By-pass pour option pompe à chaleur/désinfection automatisée

Vidange optimisée avec drain intégré

### Chromothérapie

Leds chromothérapie périphériques

Spot de fond à Leds

### Filtration

Filtre à sable intégré avec système de vidange pour le rinçage

Désinfection lampe UV-C Puresafe | 99% des germes et bactéries tués

### Isolation

Scandinave cuve : Triple isolation thermique avec mousse polyuréthane

Scandinave contours : Isolation en panneaux thermo-réfléchissants

Scandinave socle : ABS isolation thermique, anti-vibrations & anti-rongeurs

### Branchement

⚡ Monophasé 20A - 220v

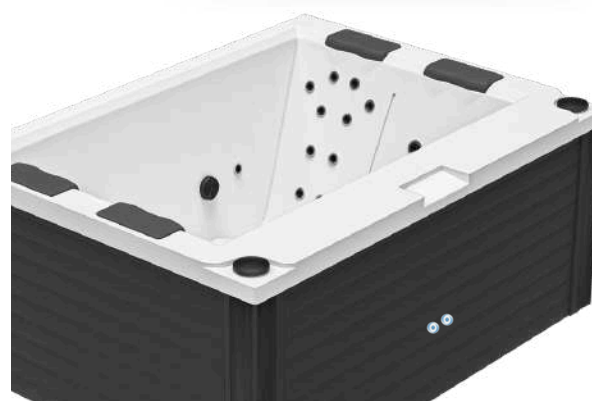

## LES POINTS FORTS :



Pilotage du Spa à distance  
Module Wifi inclus de série



Notifications et mesures  
pH et Chlore



Désinfection Avancée UV-C  
99% bactéries + germes



Chromothérapie Leds  
8 couleurs - 4 modes

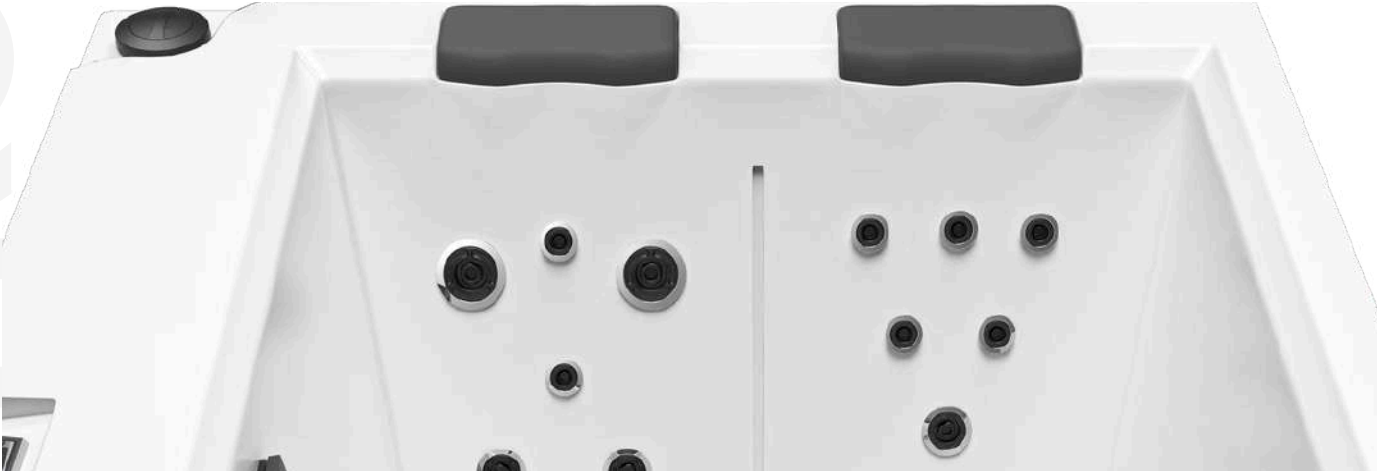

X150 PRO

# SPA TAHITI

MODÈLE 2 PLACES  
2 PLACES ALLONGÉES

## COULEUR DE COQUE



DE SÉRIE

## COULEUR DE TABLIER



EN SUPPLEMENT



## VERSION CONFORT PRO :

### Personnalisation

Couleur de coque Blanc Pur

Couleur des tabliers du Spa Gris Anthracite Classic

### Informations utiles

Dimensions produit LxlxH : 220 x 145 x 82 cm

Conditionnement vertical LxPxH : 230 x 120 x 170 cm

Volume et Poids : 490 litres | 280 kg

### Jets

Nombre d'hydrojets : 48 pièces

### Électronique

Pilotage du Spa par Wifi avec application mobile (Accès privé)

Boutons d'action pour activer la lumière et les pompes (Accès au public)

Boitier de controle Gecko YE3

Réchauffeur Gecko 3000W

Pompes de massage : 1x1500W 2CV & 1 x 2250W 3CV

Pompe de filtration : 250W

### Options de série

Appui-tête réglable en hauteur pour plus de confort

Finition des buses en acier chromé serti

Base ABS : Isolation phonique/thermique, et anti-vibration

Seau à champagne avec écoulement de l'eau intégré

Programme antigel & Protection contre la marche à vide

Visualisation extérieure QS® de l'état de la lampe UV-C Puresafe

By-pass pour option pompe à chaleur/désinfection automatisée

Protection anti-débordement

Vidange optimisée avec drain sur chaque place

Pilotage du Spa à distance via l'application via son smartphone

Vérification des mesures de pH et de Chlore via son smartphone

### Chromothérapie

Leds chromothérapie périphériques

Spot de fond à Leds

1 grande cascade de jets lumineuse Leds

Repose-verres lumineux à Leds

### Filtration

Filtre à sable déporté avec vidange pour le rinçage ou filtre Puretech

Désinfection lampe UV-C Puresafe | 99% des germes et bactéries tuées

### Isolation

Scandinave cuve : Triple isolation thermique avec mousse polyuréthane

Scandinave contours : Isolation en panneaux thermo-réfléchissants

Scandinave socle : ABS isolation thermique, anti-vibrations & anti-rongeurs

### Branchement

Monophasé 32A - 220v

Triphasé 3x16A - 380v



## LES POINTS FORTS :



Pilotage du Spa à distance  
**Module Wifi inclus de série**



Notifications et mesures  
**pH et Chlore**



Désinfection Avancée UV-C  
**99% bactéries + germes**



Chromothérapie Leds  
**8 couleurs - 4 modes**

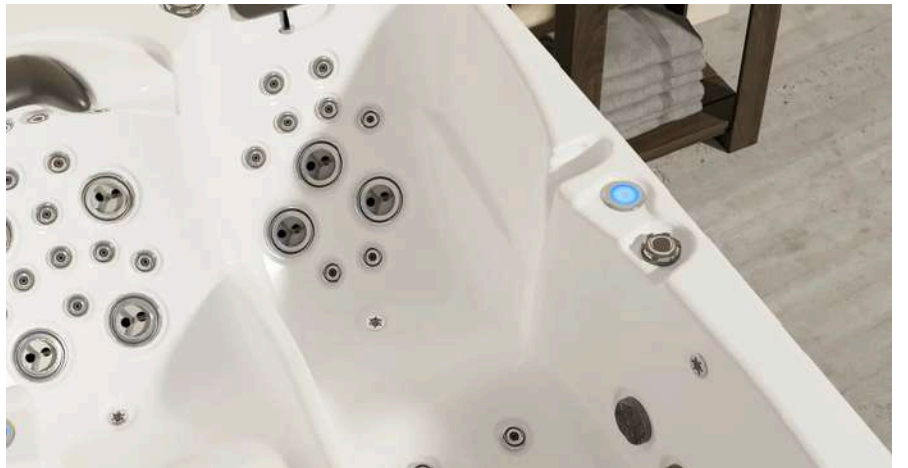
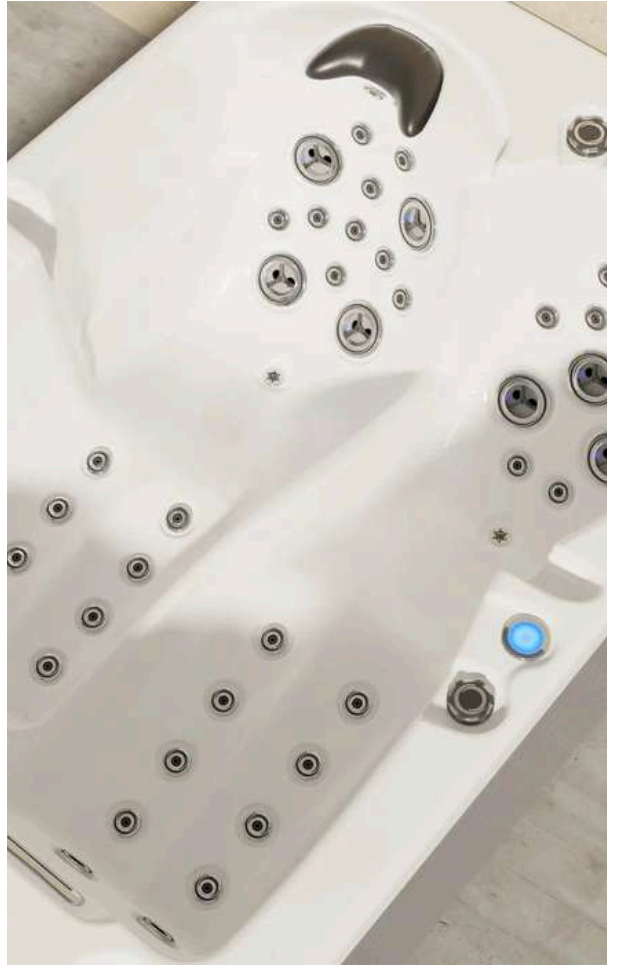

TAH PRO

# SPA ARIZONA

MODÈLE 4/5 PLACES  
4/5 PLACES ASSISES

## COULEUR DE COQUE



DE SÉRIE

## COULEUR DE TABLIER



EN SUPPLEMENT

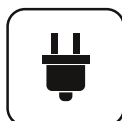

## VERSION CONFORT PRO :

### Personnalisation

Couleur de coque Blanc Pur

Couleur des tabliers du Spa Gris Anthracite Classic

### Informations utiles

Dimensions produit LxlxH : 181 x 181 x 77 cm

Conditionnement vertical LxPxH : 200x 90 x 200 cm

Volume et Poids : 690 litres | 210 kg

### Jets

Nombre d'hydrojets : 16 pièces

### Électronique

Pilotage du Spa par Wifi avec application mobile (Accès privé)

Boutons d'action pour activer la lumière et les pompes (Accès au public)

Boîtier de contrôle Gecko YE3

Réchauffeur Gecko 3000W

Pompes de massage : 1x2250W 2CV bi-vitesse

Pompe de filtration : 350W bi-vitesse

### Options de série

Buses extra plate pour plus de confort

Finition des buses en acier chromé serti

Base ABS : Isolation phonique/thermique, et anti-vibration

Pilotage du Spa à distance via l'application via son smartphone

Programme antigel & Protection contre la marche à vide

Visualisation extérieure QS® de l'état de la lampe UV-C Puresafe

By-pass pour option pompe à chaleur/désinfection automatisée

Vérification des mesures de pH et de Chlore via son smartphone

### Chromothérapie

Leds chromothérapie périphériques

Spot de fond à Leds

### Filtration

Filtres 30 microns Puretech03

Filtre à sable déporté avec vidange pour le rinçage (en option)

Désinfection lampe UV-C Puresafe | 99% des germes et bactéries tués

### Isolation

Scandinave cuve : Triple isolation thermique avec mousse polyuréthane

Scandinave contours : Isolation en panneaux thermo-réfléchissants

Scandinave socle : ABS isolation thermique, anti-vibrations & anti-rongeurs

### Branchement

Monophasé 16A - 220v

Triphasé 3x16A - 380v

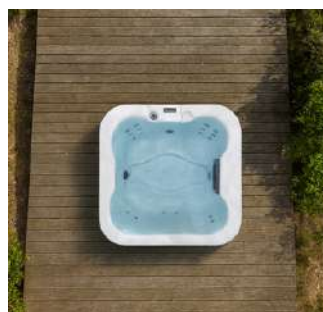

## LES POINTS FORTS :



Pilotage du Spa à distance  
Module Wifi inclus de série



Notifications et mesures  
pH et Chlore



Désinfection Avancée UV-C  
99% bactéries + germes



Chromothérapie Leds  
8 couleurs - 4 modes

ARIZONA PRO

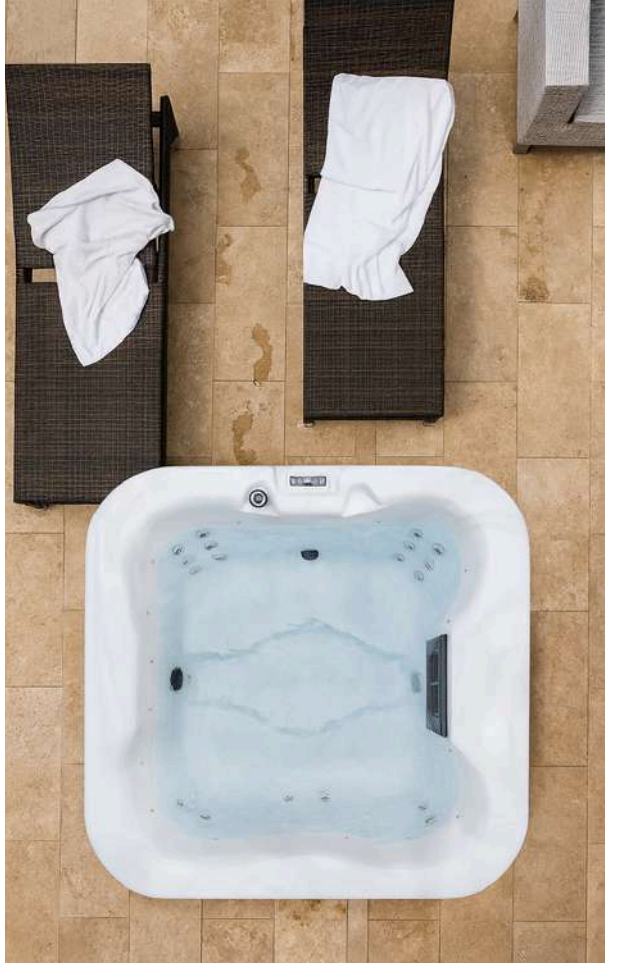

# SPA GRANADA

MODÈLE 5 PLACES  
2 PLACES ALLONGÉES & 3 ASSISES

## COULEUR DE COQUE



DE SÉRIE

## COULEUR DE TABLIER



DE SÉRIE

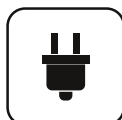

## VERSION CONFORT PRO :

### Personnalisation

Couleur de coque Blanc Pur

Couleur des tabliers du Spa Gris Anthracite Classic

### Informations utiles

Dimensions produit LxlxH : 195 X 195 X 82 cm

Conditionnement vertical LxPxH : 210 x 120 x 230 cm

Volume et Poids : 830 litres | 300 kg

### Jets

Nombre d'hydrojets : 31 pièces

### Électronique

Pilotage du Spa par Wifi avec application mobile (Accès privé)

Boutons d'action pour activer la lumière et les pompes (Accès au public)

Boîtier de contrôle Gecko YE3

Réchauffeur Gecko 3000W

Pompe de massage : 1 x 2250W 3CV

Pompe de filtration : 250W

### Options de série

Appui-tête réglable en hauteur pour plus de confort

Finition des buses en acier chromé serti

Base ABS : Isolation phonique/thermique, et anti-vibration

Programme antigel & Protection contre la marche à vide

Visualisation extérieure QS® de l'état de la lampe UV-C Puresafe

By-pass pour option pompe à chaleur/désinfection automatisée

Protection anti-débordement

Vidange optimisée avec drain sur chaque place

Pilotage du Spa à distance via l'application via son smartphone

Vérification des mesures de pH et de Chlore via son smartphone

### Chromothérapie

Leds chromothérapie périphériques

Spot de fond à Leds

1 grande cascade de jets lumineuse Leds

Repose-verres lumineux à Leds

### Filtration

Filtre à sable déporté avec vidange pour le rinçage ou filtre Puretech

Désinfection lampe UV-C Puresafe | 99% des germes et bactéries tués

### Isolation

Scandinave cuve : Triple isolation thermique avec mousse polyuréthane

Scandinave contours : Isolation en panneaux thermo-réfléchissants

Scandinave socle : ABS isolation thermique, anti-vibrations & anti-rongeurs

### Branchement

⚡ Monophasé 20A - 220v



## LES POINTS FORTS :



Pilotage du Spa à distance  
Module Wifi inclus de série



Notifications et mesures  
pH et Chlore



Désinfection Avancée UV-C  
99% bactéries + germes



Chromothérapie Leds  
8 couleurs - 4 modes

GRANADA PRO



# SPA 200X PRO

MODÈLE 7 PLACES

## COULEUR DE COQUE



DE SÉRIE EN SUPPLEMENT SUR LA SÉRIE PROFESSIONNELLE

## COULEUR DE TABLIER

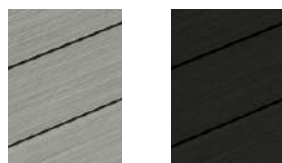

DE SÉRIE

NOIR

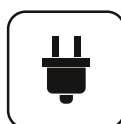

## Personnalisation

Couleur de coque Blanc Pur de série. Autres coloris en supplément

Couleur des tabliers du Spa Gris Anthracite Classic ou Noir

## Informations utiles

Dimensions produit LxlxH : 200 x 200 x 88 cm

Conditionnement vertical LxPxH : 230 x 120 x 230 cm

Volume et Poids : 1190 litres | 380 kg

## Jets

Nombre d'hydrojets : 16 pièces

## Électronique

Pilotage du Spa par Wifi avec application mobile (Accès privé)

Boutons d'action pour activer la lumière et les pompes (Accès au public)

Réchauffeur Gecko 3000W

Pompes de massage : 1x1500W 2CV

Pompe de filtration : 250W

## Options de série

Finition des buses en acier chromé serti

Base ABS : Isolation phonique/thermique, et anti-vibration

Programme antigel & Protection contre la marche à vide

By-pass pour option pompe à chaleur/désinfection automatisée

Vidange optimisée avec drain intégré

Pilotage du Spa à distance via l'application via son smartphone

Vérification des mesures de pH et de Chlore via son smartphone

## Chromothérapie

Leds chromothérapie périphériques

Spot de fond à Leds

## Filtration

Filtre à sable déporté avec vidange pour le rinçage ou filtre Puretech

Désinfection lampe UV-C Puresafe | 99% des germes et bactéries tués

## Isolation

Scandinave cuve : Triple isolation thermique avec mousse polyuréthane

Scandinave contours : Isolation en panneaux thermo-réfléchissants

Scandinave socle : ABS isolation thermique, anti-vibrations & anti-rongeurs

## Branchement

⚡ Monophasé 20A - 220v



## LES POINTS FORTS :



Pilotage du Spa à distance  
Module Wifi inclus de série



Notifications et mesures  
pH et Chlore



Désinfection Avancée UV-C  
99% bactéries + germes



Chromothérapie Leds  
8 couleurs - 4 modes

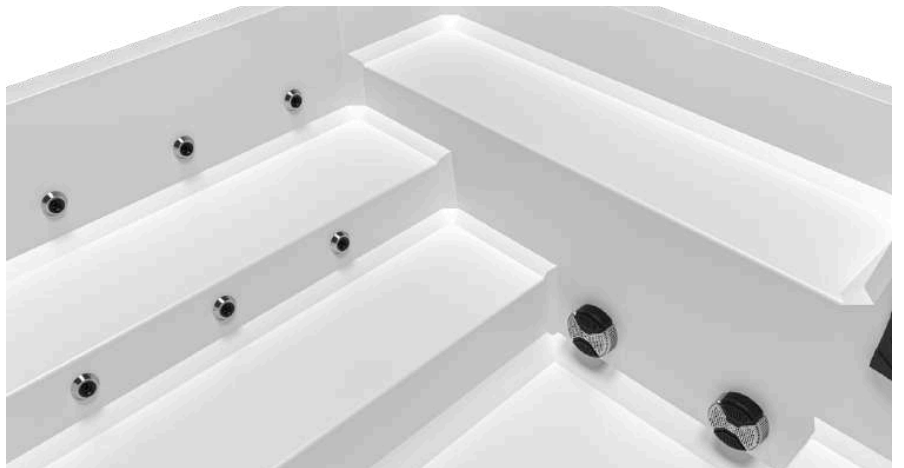
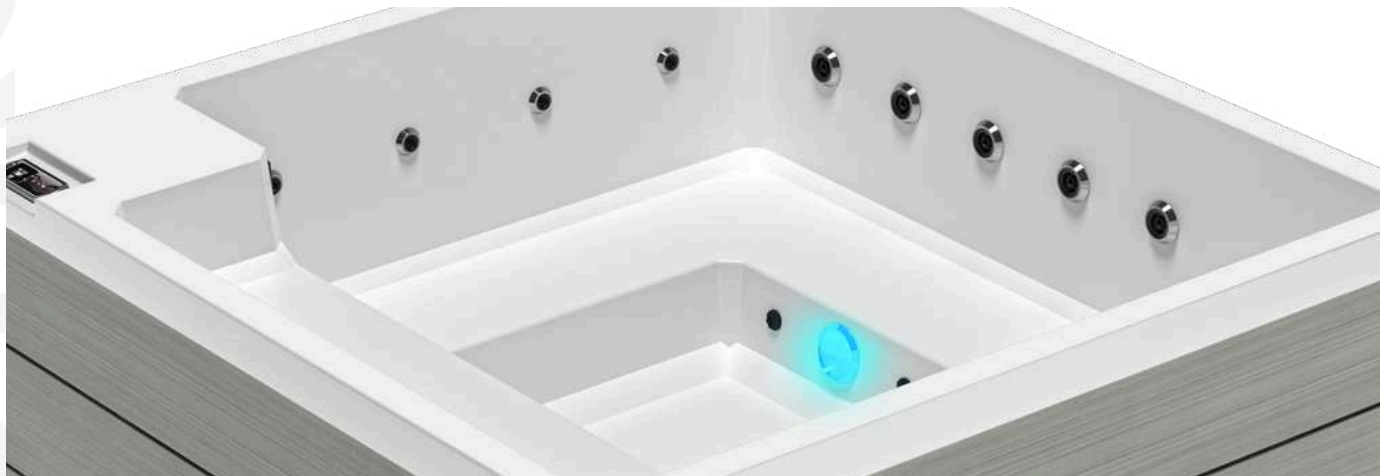
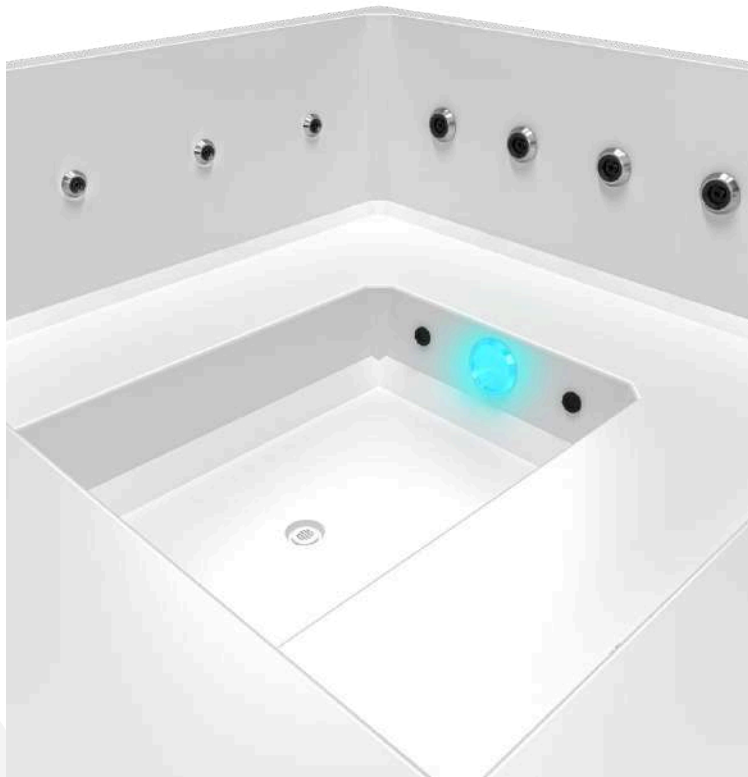

Option écran de contrôle possible

X2000 PRO

# SPA 210X PRO

MODÈLE 4 PLACES

1 PLACE ALLONGÉE & 3 ASSISES

## COULEUR DE COQUE



DE SÉRIE

## COULEUR DE TABLIER



DE SÉRIE

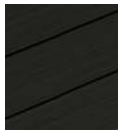

NOIR

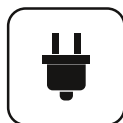

### Personnalisation

Couleur de coque Blanc Pur de série. Autres coloris en supplément

Couleur des tabliers du Spa Gris Anthracite Classic ou Noir

### Informations utiles

Dimensions produit LxHxP : 210 x 180 x 80 cm

Conditionnement vertical LxPxH : 220 x 100 x 210 cm

Volume et Poids : 1270 litres | 310 kg

### Jets

Nombre d'hydrojets : 25 pièces

### Électronique

Pilotage du Spa par Wifi avec application mobile (Accès privé)

Boutons d'action pour activer la lumière et les pompes (Accès au public)

Réchauffeur Gecko 3000W

Pompes de massage : 1x1500W 2CV

Pompe de filtration : 250W

### Options de série

Finition des buses en acier chromé serti

Base ABS : Isolation phonique/thermique, et anti-vibration

Programme antigel & Protection contre la marche à vide

By-pass pour option pompe à chaleur/désinfection automatisée

Vidange optimisée avec drain intégré

Pilotage du Spa à distance via l'application via son smartphone

Vérification des mesures de pH et de Chlore via son smartphone

### Chromothérapie

Leds chromothérapie périphériques

Spot de fond à Leds

### Filtration

Filtre à sable déporté avec vidange pour le rinçage ou filtre Puretech

Désinfection lampe UV-C Puresafe | 99% des germes et bactéries tués

### Isolation

Scandinave cuve : Triple isolation thermique avec mousse polyuréthane

Scandinave contours : Isolation en panneaux thermo-réfléchissants

Scandinave socle : ABS isolation thermique, anti-vibrations & anti-rongeurs

### Branchement

⚡ Monophasé 20A - 220v



### LES POINTS FORTS :



Pilotage du Spa à distance  
Module Wifi inclus de série



Notifications et mesures  
pH et Chlore



Désinfection Avancée UV-C  
99% bactéries + germes



Chromothérapie Leds  
8 couleurs - 4 modes

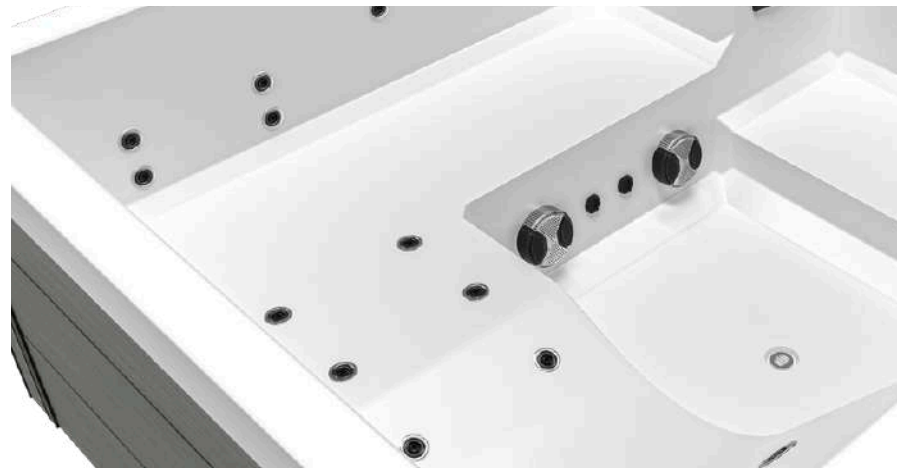
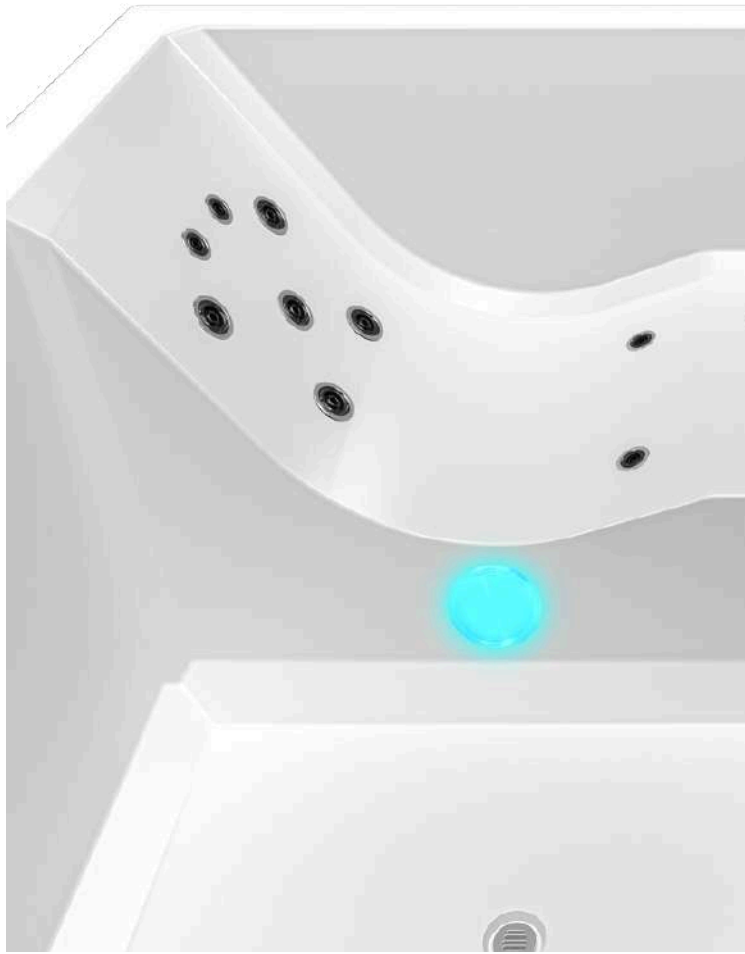

Option écran de contrôle possible

X210 PRO

# SPA 220X PRO

MODÈLE 8 PLACES

## COULEUR DE COQUE



INOX

## COULEUR DE TABLIER



DE SÉRIE

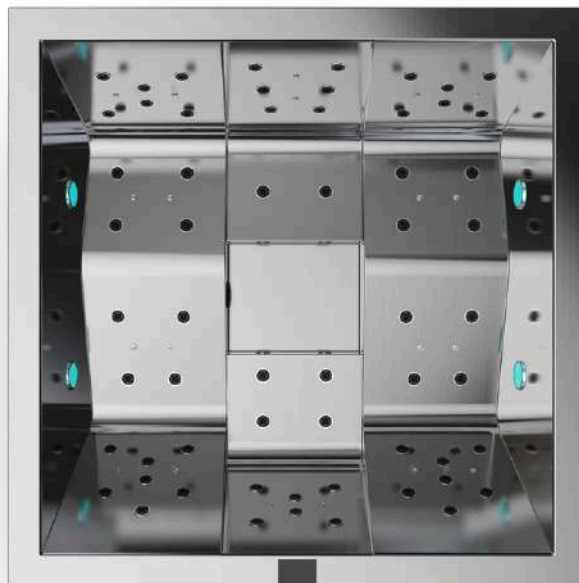

### Personnalisation

Couleur de coque Acier Inoxydable

Couleur des tabliers du Spa Gris Anthracite

### Informations utiles

Dimensions produit LxHxP : 220 x 220 x 99 cm

Conditionnement vertical LxPxH : 230 x 110 x 248 cm

Volume et Poids : 1340 litres | 580 kg

### Jets

Nombre d'hydrojets : 64 pièces

### Électronique

Écran de contrôle Gecko INK1001

Boîtier de contrôle Gecko YE3

Réchauffeur Gecko 3000W

Pompes de massage : 1x2250W 3CV

Pompes à air (Blower) : 1x700W

Pompe de filtration : 250W

### Options de série

Finition des buses en acier chromé serti

Base ABS : Isolation phonique/thermique, et anti-vibration

Programme antigel & Protection contre la marche à vide

By-pass pour option pompe à chaleur/désinfection automatisée

Vidange optimisée avec drain intégré

Pilotage du Spa à distance via l'application via son smartphone

Vérification des mesures de pH et de Chlore via son smartphone

### Chromothérapie

Leds chromothérapie périphériques

Spot de fond à Leds

### Filtration

Filtre à sable déporté avec vidange pour le rinçage ou filtre Puretech

Désinfection lampe UV-C Puresafe | 99% des germes et bactéries tuées

### Isolation

Scandinave cuve : Triple isolation thermique avec mousse polyuréthane

Scandinave contours : Isolation en panneaux thermo-réfléchissants

Scandinave socle : ABS isolation thermique, anti-vibrations & anti-rongeurs

### Branchement

Monophasé 32A - 220v

Triphasé 3x16A - 380v

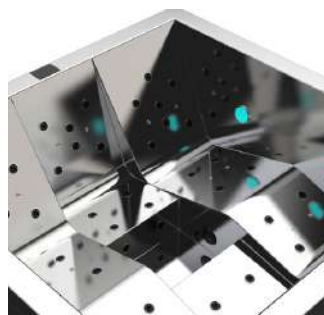
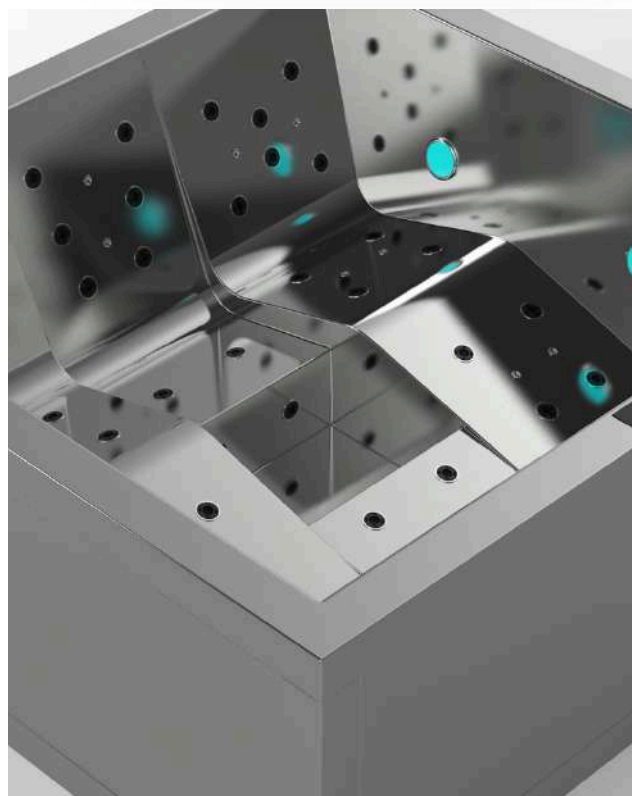

#### LES POINTS FORTS :



Pilotage du Spa à distance  
Module Wifi inclus de série



Notifications et mesures  
pH et Chlore



Désinfection Avancée UV-C  
99% bactéries + germes



Chromothérapie Leds  
8 couleurs - 4 modes

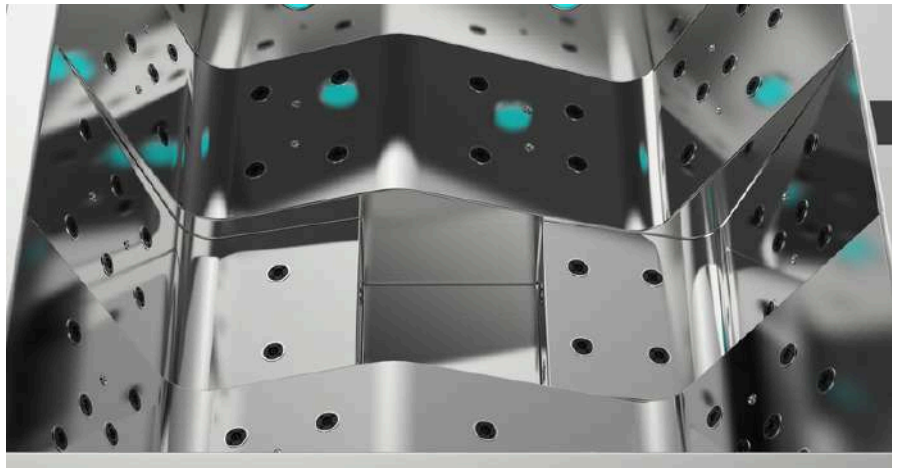
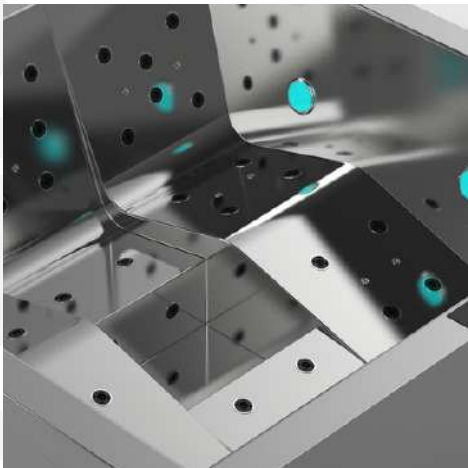
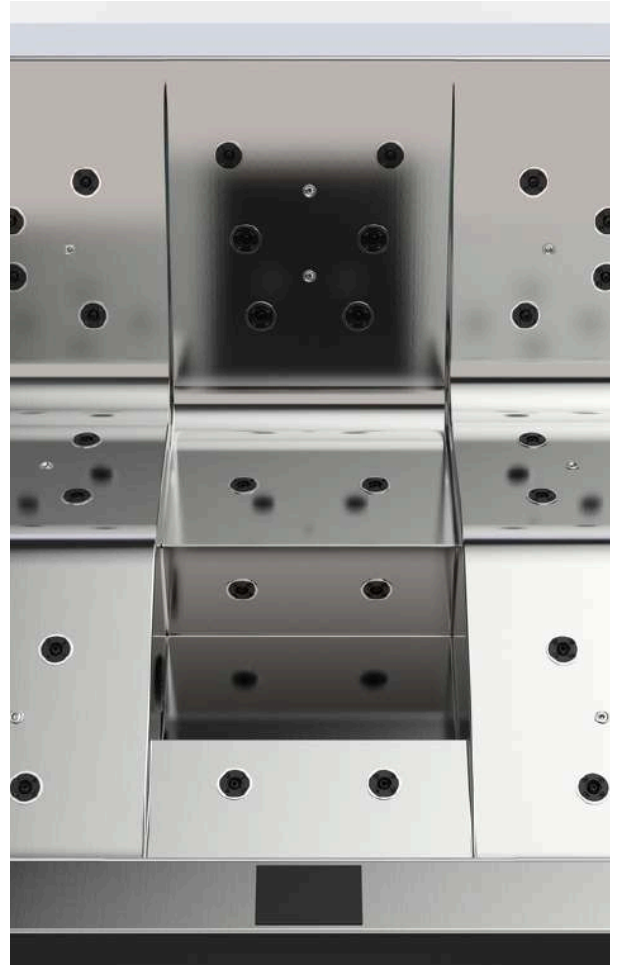
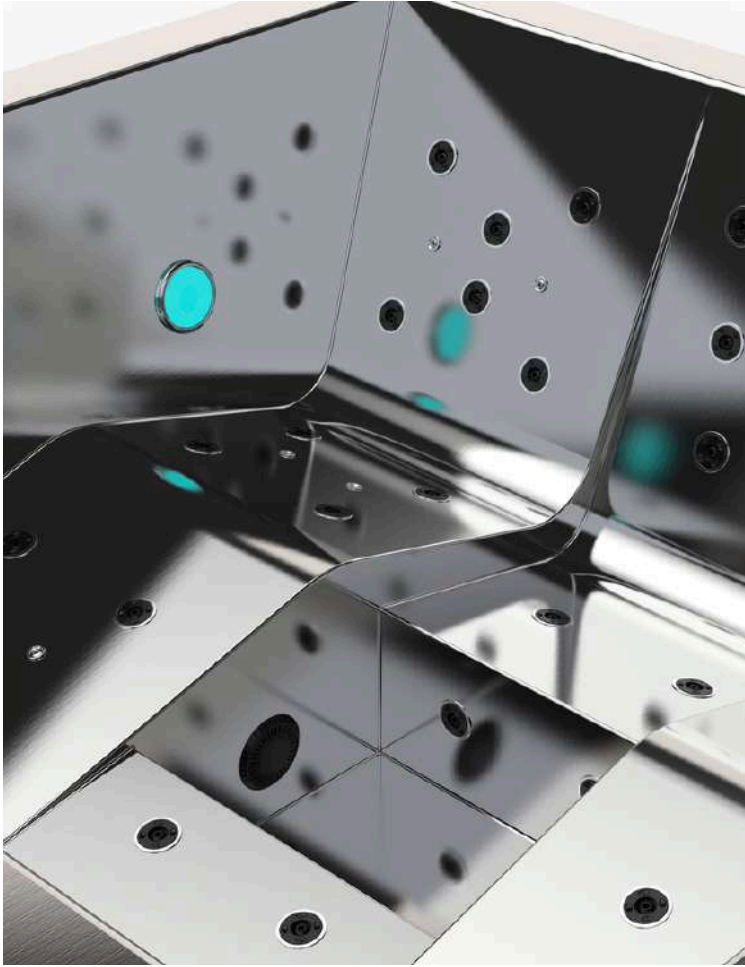

X210 PRO

# SPA 230X PRO

MODÈLE 8 PLACES

## COULEUR DE COQUE



DE SÉRIE

## COULEUR DE TABLIER



DE SÉRIE — EN SUPPLÉMENT —



### Personnalisation

Couleur de coque Blanc Pur de série. Autres coloris en supplément  
Couleur des tabliers du Spa Gris Anthracite Classic ou Noir

### Informations utiles

Dimensions produit LxHxH : 230 x 230 x 90 cm  
Conditionnement vertical LxPxH : 240 x 110 x 253 cm  
Volume et Poids : 1520 litres | 280 kg

### Jets

Nombre d'hydrojets : 40 pièces

### Électronique

Pilotage du Spa par Wifi avec application mobile (Accès privé)  
Boutons d'action pour activer la lumière et les pompes (Accès au public)  
Boîtier de contrôle Gecko YE3  
Réchauffeur Gecko 3000W  
Pompes de massage : 1x3000W 4CV  
Pompe de filtration : 250W

### Options de série

Finition des buses en acier chromé serti  
Base ABS : Isolation phonique/thermique, et anti-vibration  
Programme antigel & Protection contre la marche à vide  
By-pass pour option pompe à chaleur/désinfection automatisée  
Vidange optimisée avec drain intégré  
Pilotage du Spa à distance via l'application via son smartphone  
Vérification des mesures de pH et de Chlore via son smartphone  
Finition luxe tabliers couleurs aux choix  
Visualisation extérieure QS® de l'état de la lampe UV-C Puresafe

### Chromothérapie

Leds chromothérapie périphériques  
Spot de fond à Leds

### Filtration

Filtre à sable intégré avec système de vidange pour le rinçage  
Désinfection lampe UV-C Puresafe | 99% des germes et bactéries tués

### Isolation

Scandinave cuve : Triple isolation thermique avec mousse polyuréthane  
Scandinave contours : Isolation en panneaux thermo-réfléchissants  
Scandinave socle : ABS isolation thermique, anti-vibrations & anti-rongeurs

### Branchement

Monophasé 32A - 220v  
Triphasé 3x16A - 380v



### LES POINTS FORTS :



Pilotage du Spa à distance  
Module Wifi inclus de série



Notifications et mesures  
pH et Chlore



Désinfection Avancée UV-C  
99% bactéries + germes



Chromothérapie Leds  
8 couleurs - 4 modes

230X PRO



# SPA 257X PRO

MODÈLE 6 PLACES  
1 PLACE ALLONGÉE & 5 ASSISES

## COULEUR DE COQUE



DE SÉRIE

## COULEUR DE TABLIER



DE SÉRIE

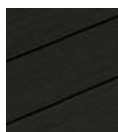

NOIR

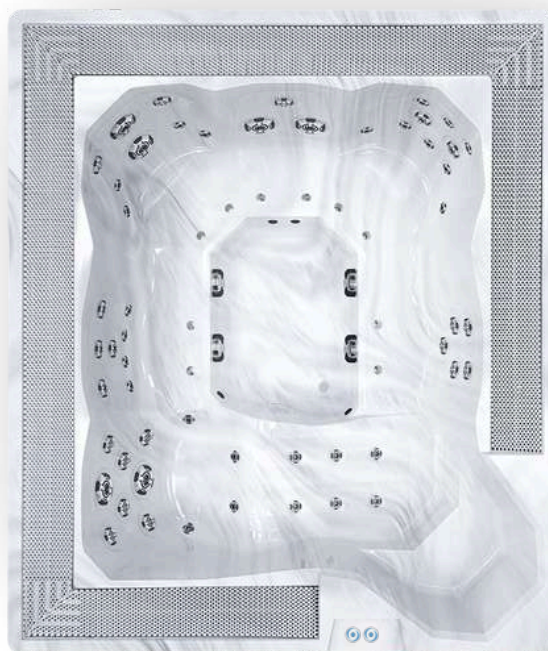

### Personnalisation

Couleur de coque Blanc Pur de série. Autres coloris en supplément

Couleur des tabliers du Spa Gris Anthracite Classic ou Noir

### Informations utiles

Dimensions produit LxH : 257 x 219 x 90 cm

Conditionnement vertical LxPxH : 270 x 110 x 248 cm

Volume et Poids : 1610 litres | 396 kg

### Jets

Nombre d'hydrojets : 52 pièces

### Électronique

Écran de contrôle Gecko INK300

Boutons d'action pour activer la lumière et les pompes (Accès au public)

Réchauffeur Gecko 3000W

Pompes de massage : 2x1500W 2CV

Pompe de filtration : 250W

### Options de série

Finition des buses en acier chromé serti

Base ABS : Isolation phonique/thermique, et anti-vibration

Programme antigel & Protection contre la marche à vide

By-pass pour option pompe à chaleur/désinfection automatisée

Vidange optimisée avec drain intégré

Spa à débordement avec filtration et désinfection de l'eau

Vérification des mesures de pH et de Chlore via son smartphone

Finition luxe tabliers couleurs aux choix

### Chromothérapie

Leds chromothérapie périphériques

Spot de fond à Leds

### Filtration

Filtre à sable déporté avec vidange pour le rinçage ou filtre Puretech

Désinfection lampe UV-C Puresafe | 99% des germes et bactéries tuées

### Isolation

Scandinave cuve : Triple isolation thermique avec mousse polyuréthane

Scandinave contours : Isolation en panneaux thermo-réfléchissants

Scandinave socle : ABS isolation thermique, anti-vibrations & anti-rongeurs

### Branchement

Monophasé 32A - 220v

Triphasé 3x16A - 380v



### LES POINTS FORTS :



Pilotage du Spa à distance  
**Module Wifi inclus de série**



Notifications et mesures  
**pH et Chlore**



Désinfection Avancée UV-C  
**99% bactéries + germes**



Chromothérapie Leds  
**8 couleurs - 4 modes**



*Option écran de contrôle possible*



257X PRO

## Pack de livraison Quality Spa®



### **PACK GRATUIT :**

Venez directement chercher votre Spa à notre entrepôt. Nous vous mettrons à disposition votre produit sur le champs (à la verticale) sur une palette, à disposition. Vous pourrez le charger de préférence sur une remorque type plateau, fourgon adapté ou nous le confierons à votre transporteur.



### **PACK CLASSIC :**

La livraison des spas de massage sera réalisée par camion équipé d'un hayon et d'un transpalette avec un déchargement au pied du camion. Le spa de massage est livré sur une palette à la verticale, il faudra prévoir son installation et sa mise à plat. Concernant les Spas de nage il vous sera demandé de disposer de matériels adaptés à son déchargement (type Fenwick ou Telescopic). Cette prestation ne comprend pas le déchargement.



### **PACK ACCESS :**

Il s'agit d'une livraison avec un chariot embarqué. Cela demande plus de logistique et un supplément tarifaire pour que le transporteur en soit équipé. Cela permettra au livreur, de prendre votre Spa (sur sa palette, à la verticale pour les spas de massage) avec ce chariot électrique tout terrain. Prévoir son installation et sa mise à plat uniquement pour les spas de massage, les spas de nage arrivant déjà à l'horizontale.

LIVRAISON

# Pack d'installation Quality Spa®



## **PACK SERVICE :**

Il s'agit de raccorder votre Spa à votre câble électrique déjà mit en attente. Notre technicien ouvrira votre Spa, fera le branchement électrique, vérifiera qu'aucune anomalie n'est détectée, et procédera ensuite aux conseils sur l'entretien de l'eau et l'entretien du spa. Fera avec vous la première désinfection de votre eau.



## **PACK PREMIUM (-2H DE ROUTE) :**

Livraison par notre équipe compris dans le prix (pas besoin de pack de livraison supplémentaire), avec notre équipement spécialisé. Installation\*, Mise en place, branchement, mise en eau, et conseils sur votre Spa. Le pack complet pour une installation sereine.

Il s'agit du pack le plus haut de gamme pour vous assurer une livraison de votre Spa, une manipulation de votre Spa, une installation et une mise en service sans problème par des professionnels qualifiés, le même jour.

Nos techniciens s'occuperont de manipuler votre Spa et de l'installer à l'endroit où vous le désirez\*. Effectueront sa mise en place avec vous, selon vos souhaits puis feront sa mise en service.

Ils effectueront un Check-Up afin de s'assurer que tout fonctionne bien.

Vous donneront les conseils sur l'entretien de l'eau et l'entretien du Spa.

## **PACK SÉRÉNITÉ (+2H DE ROUTE) :**

Même prestation que le Pack Premium auquel il faudra rajouter le pack classic de livraison.

\*Sous condition que les caractéristiques du terrain le permettent



## **GRUTAGE DU SPA :**

Pour connaître le tarif d'un grutage, il faudra faire appel à notre service commercial par téléphone ou par mail à [contact@qualityspa.fr](mailto:contact@qualityspa.fr)

Notre équipe prendra toutes les informations nécessaire afin de vous établir un devis avec notre partenaire local.

Cela vous permet d'avoir qu'un seul interlocuteur.

Nous nous occupons de toute la logistique, afin que votre installation se passe dans les meilleures conditions possible.

# INSTALLATION

## ACCESSOIRES POUR SPAS



### MARCHES POUR SPA

Idéal pour améliorer l'accès à votre spa, avec des matériaux résistants et un entretien facile. Profitez d'une esthétique élégante et d'une durabilité exceptionnelle pour sublimer votre espace bien-être.



### MAIN-COURANTE

Optez pour la main courante pivotante conçue pour garantir une entrée et une sortie en toute sécurité de votre spa. Robustesse, design et sécurité combinés pour une expérience spa parfaite.



### LÈVE-COUVERTURE

Permettant aisément de lever sa couverture thermique, vous pourrez profiter de votre Spa, sans contrainte. Le Bras se fixe de chaque côté à l'aide de vis sur les contours du Spa.



### FILTRES POUR SPA

Nos filtres de la marque Puretech® assure une désinfection et une purification de l'eau de haute qualité. L'eau est ainsi purifiée et limpide après un cycle complet de nettoyage.



### HOUSSE DE PROTECTION INTÉGRALE

Idéal lors d'un hivernage du Jacuzzi. Le Spa bag permet de protéger votre Jacuzzi, ainsi que sa couverture thermique.



### COUSSIN RÉHAUSSEUR

Offrez-vous un confort absolu avec ce coussin réhausseur haut de gamme, conçu pour sublimer vos séances de spa. Stabilité, élégance et bien-être réunis pour une expérience de détente incomparable.

## ABRIS POUR SPA



### DOME BULLE O'SPA

Profitez de votre spa toute l'année à l'abri des intempéries grâce à ce dôme moderne de 4m ou 5m de diamètre et 2,3m de hauteur. Il offre une mobilité à 360° de ses parois, une aération aisée avec une seconde porte et est conçu en matériaux résistants de haute qualité.



### PERGOLA BIO-CLIMATIQUE

Sublimez votre extérieur avec la Pergola Bioclimatique 6x4m de chez Pergomax. Design élégant, robustesse exceptionnelle, et technologie avancée pour une expérience en plein air inégalée. Profitez de la liberté d'ajustement à 110°.



### ABRI RETRACTABLE EXTRA BAS

Cet abri haut de gamme répond à une clientèle recherchant un confort unique et incomparable dans l'utilisation de leur Piscine ou Spa de nage. Entièrement sur-mesure il répond parfaitement à vos attentes, et s'ouvre avec légèreté.

## ACCESSOIRES GECKO



### MODULE WIFI INTOUCH3/3+

Pour piloter son Spa à distance depuis son Smartphone. Idéal pour les résidences secondaires ou pour vérifier la température de l'eau de votre Spa de n'importe où.



### POMPE À CHALEUR POUR SPA

Optimisez l'efficacité énergétique de votre spa avec la pompe à chaleur Gecko In.temp Mini. Découvrez des économies substantielles et un confort ultime grâce à sa technologie avancée.



### KIT WATERLAB

Imaginez un assistant personnel qui surveille la qualité de votre spa 24/7, vous alerte au moindre écart et vous indique exactement quoi faire. C'est plus qu'un capteur, c'est votre coach bien-être connecté.

